

MEHRZWECKSPIEGEL

ÜBERPRÜFUNG VON 2 RICHTUNGEN

REFERENZ

- > ● Art. Nr. 518
- > ● Art. Nr. B 518
- > ● Art. Nr. R 518
- > ● Art. Nr. V 518



TECHNISCHE EIGENSCHAFTEN

- > Spiegelfläche: Polymir® - Qualität - Ø 762 mm
- > Rahmen: Weiß (518), Schwarz (B 518), Rot (R 518) oder Grün (V 518)
- > Abmessungen Verpackung: 830 x 80 x 850 mm
- > Bruttogewicht: 6.9 kg
- > Wölbung: Blickwinkel 90° zur Überprüfung von 2 Richtungen
- > Maximaler Beobachterabstand zum Spiegel ca. 20 m
- > Universal-Halterung mitgeliefert
- > Komplettgarantie (Spiegelfläche, Rahmen und Halterung)*
- > Hergestellt in Frankreich
- > 100% recycelbar

OPTION

- > Heizelement gegen Frost und Beschlag: selbstregulierend 220V/50-100W (Art.Nr. CH), wird im Werk eingebaut, elektrische Einrichtung notwendig

ABMESSUNGEN

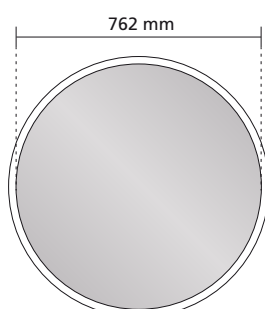

GARANTIEN

- > unzerbrechlich
- > leicht
- > formstabil
- > widerstandsfähig
- > UV- Schutz
- > 3 Jahre Garantie



MONTAGEANLEITUNG

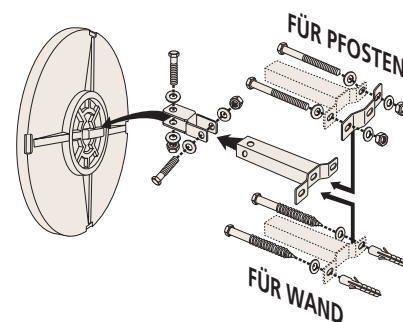

Universal-Halterung für Wände und Pfeiler mit einem Querschnitt von 60 bis 90 mm. Erlaubt eine sehr präzise Einstellung der Spiegelposition. Widerstandsfähigkeit wurde getestet bei Windstärken bis zu 183/h.

MONTAGEHINWEIS

